

1mでできる通学セット

生地 100cm巾×100cm

ご用意いただくもの

2.5cm巾平テープ	123cm	2.5cm巾Dカン	1個
ループエンド	2個	丸ひも(中)	160cm

裁断図

※生地はすべての型紙を型入れしてから裁断して下さい

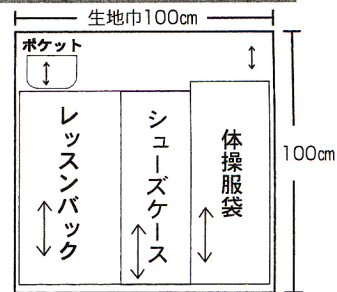

レッスンバック

出来上がりサイズ：約タテ28cm×ヨコ40cm×マチ4cm



※○の数字は縫い代寸法です。縫い代をつけて裁断して下さい。

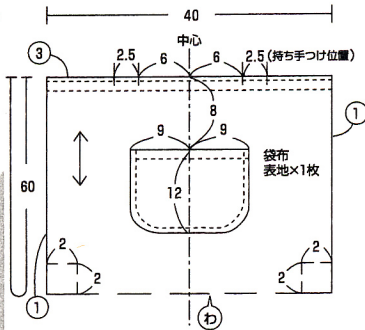

材料

2.5cm巾平テープ……………80cm

1.袋布とポケットの両端にジグザグミシン又はロックミシンをかける

2.ポケットを作り袋布に縫い付ける

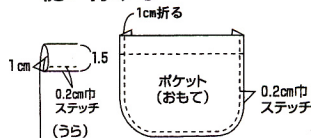

3.袋布を半分折って両端を縫いマチを作る

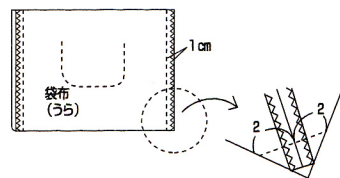

4.袋口を縫う

この時に持ち手もはさんで縫う

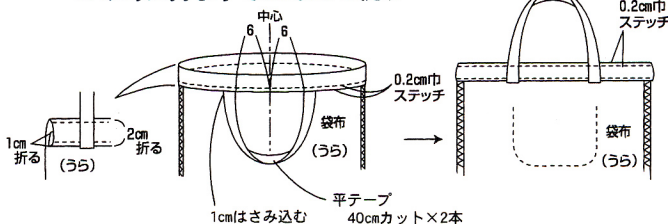

シューズケース

出来上がりサイズ：約タテ28cm×ヨコ23cm×マチ4cm

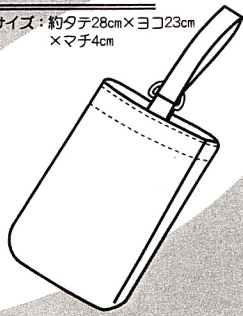

※○の数字は縫い代寸法です。縫い代をつけて裁断して下さい。

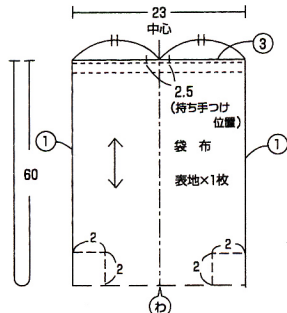

材料

2.5cm巾平テープ……………43cm
2.5cm巾Dカン……………1個

1.両端にジグザグミシン又はロックミシンをかける

2.袋布を半分折って両端を縫いマチを作る

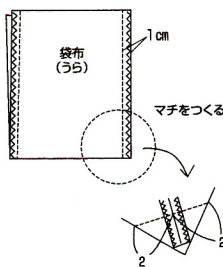

3.袋口を縫う

この時に持ち手もはさんで縫う

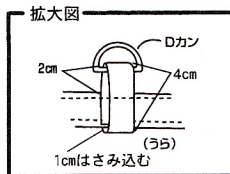
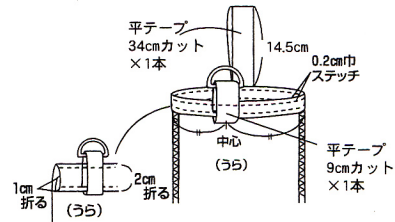

※持ち手側も同様にお付け下さい

体操服袋

出来上がりサイズ：約タテ32.5cm×ヨコ30cm×マチ5cm

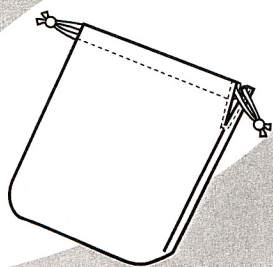

※○の数字は縫い代寸法です。縫い代をつけて裁断して下さい。

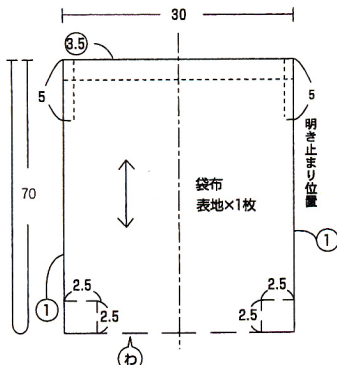

1.両端にジグザグミシン又はロックミシンをかける

2.袋布を半分折って両端を縫いマチを作る

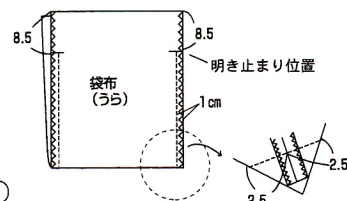

2.袋布口を三つ折りにしてひも通し口を作る

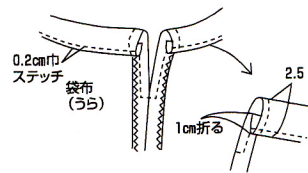

3.丸ひもをひも通し口に通し、ループエンドをつける

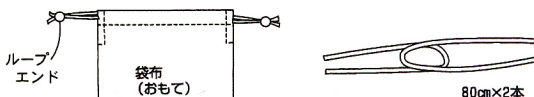

材料

丸ひも(中)……………160cm
ループエンド……………2個